

Panasonic

Panasonic

JQ1-B-6V-F

Číslo dielu:

JQ1-B-6V-F

Výrobca / Značka:

Panasonic

Popis produktu

JQ RELAY 1 FORM C 6V

listoch:

JQ1-B-6V-F.pdf

Stav RoHs

Bezolovnatý / V súlade RoHS

Stav zásob

46529 pcs stock

Odoslať z

Hong Kong

Cesta zásielky

DHL/Fedex/TNT/UPS/EMS

ŽIADOSŤ O CENOVÚ PONUKU

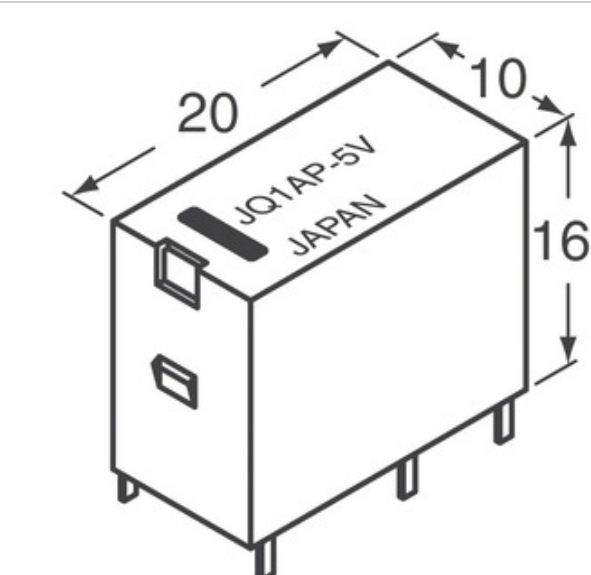

Obraz môže byť reprezentovaný. Pozrite si špecifikácie pre podrobnosti o produktoch.

Špecifikácie JQ1-B-6V-F

ČÍSLO DIELU	JQ1-B-6V-F
VÝROBCA	Panasonic
POPIS	JQ RELAY 1 FORM C 6V
STAV VOL'NÉHO VODIČA / ROHS	Bezolovnatý / V súlade RoHS
DOSTUPNÉ MNOŽSTVO	46529 pcs
DÁTOVÝ HÁROK	JQ1-B-6V-F.pdf
SÉRIA	*
ÚROVEŇ CITLIVOSTI NA VLHKOSŤ (MSL)	1 (Unlimited)
STAV VOL'NÉHO VODIČA / ROHS	Lead free / RoHS Compliant
DETAILNÝ POPIS	Relay Coil

Súvisiace značky

Panasonic JQ1-B-6V-F	Distribútor JQ1-B-6V-F	Dodávateľ JQ1-B-6V-F
Cena JQ1-B-6V-F	Obrázky JQ1-B-6V-F	Obrázok JQ1-B-6V-F
JQ1-B-6V-F PDF Datasheet	Stiahnuť dátový list JQ1-B-6V-F	Datový list JQ1-B-6V-F
Zásoba JQ1-B-6V-F	Predám JQ1-B-6V-F	Predám Panasonic JQ1-B-6V-F
Panasonic JQ1-B-6V-F	Dodávateľ Panasonic	Distribútor Panasonic
Panasonic JQ1-B-6V-F	Panasonic - Consumer Division JQ1-B-6V-F	Panasonic - Consumer Electronics Corp. JQ1-B-6V-F
Panasonic Battery Group JQ1-B-6V-F	Panasonic Electric Works - ACSD JQ1-B-6V-F	Panasonic Electronic Components - Semiconductor Pr JQ1-B-6V-F
Panasonic - ATG JQ1-B-6V-F	Panasonic - BSG JQ1-B-6V-F	Panasonic - DTG JQ1-B-6V-F
Panasonic Electric Works JQ1-B-6V-F	Panasonic Electronic Components JQ1-B-6V-F	Panasonic Industrial Automation Sales JQ1-B-6V-F
Panasonic Semiconductor JQ1-B-6V-F		

Súvisiace produkty



JQ1A-12V-F

výrobcovia: Panasonic
popis: RELAY GEN PURPOSE SPST 5A 12V
Skladom: 24415 pcs

RFQ

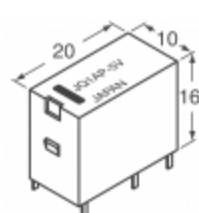

JQ1-F-5V-F

výrobcovia: Panasonic
popis: JQ RELAY 1 FORM C 5V
Skladom: 49961 pcs

RFQ



JQ1A-18V

výrobcovia: Panasonic
popis: RELAY GEN PURPOSE SPST 5A 18V
Skladom: 4574 pcs

RFQ

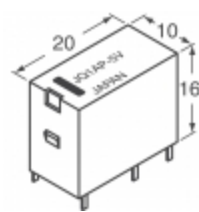

JQ1-B-12V-F

výrobcovia: Panasonic
popis: RELAY GEN PURPOSE SPDT 5A 12V
Skladom: 33903 pcs

RFQ

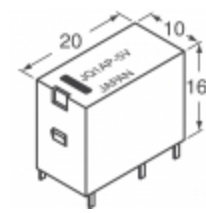

JQ1-B-9V-F

výrobcovia: Panasonic
popis: JQ RELAY 1 FORM C 9V
Skladom: 41857 pcs

RFQ

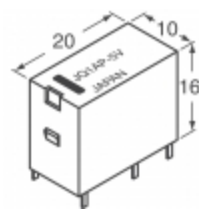

JQ1-B-5V-F

výrobcovia: Panasonic
popis: JQ RELAY 1 FORM C 5V
Skladom: 48004 pcs

RFQ



JQ1A-18V-F

výrobcovia: Panasonic
popis: RELAY GEN PURPOSE SPST 5A 18V
Skladom: 30545 pcs

RFQ

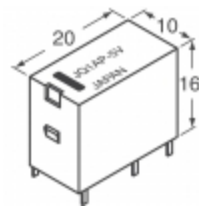

JQ1-B-18V-F

výrobcovia: Panasonic
popis: JQ RELAY 1 FORM C 18V
Skladom: 39018 pcs

RFQ



JQ1-9V-F

výrobcovia: Panasonic
popis: RELAY GENERAL PURPOSE SPDT 5A 9V
Skladom: 31079 pcs

RFQ



JQ1A-12V

výrobcovia: Panasonic
popis: RELAY GEN PURPOSE SPST 5A 12V
Skladom: 5538 pcs

RFQ

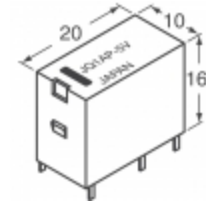

JQ1-B-24V-F

výrobcovia: Panasonic
popis: JQ RELAY 1 FORM C 24V
Skladom: 39522 pcs

RFQ

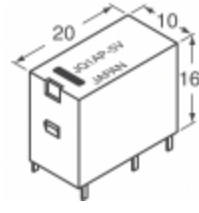

JQ1-B-48V-F

výrobcovia: Panasonic
popis: JQ RELAY 1 FORM C 48V
Skladom: 41459 pcs

RFQ